

# Notice de montage: Verrière Art Déco 8

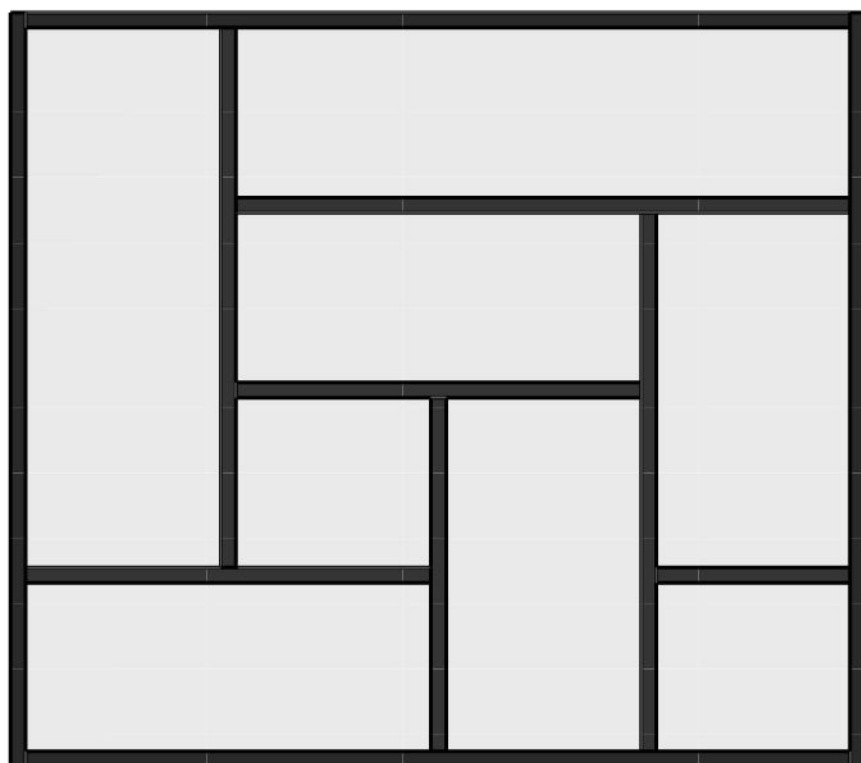

## Outils nécessaires :



## Composition du KIT :

Cadre		Traverse		Verre	
<b>A</b>	2 Profils horizontaux + 2 Profils verticaux	<b>C</b>	Profils traverses Profils traverses		
<b>B</b>	2 Parcloles horizontales + 2 Parcloles verticales	<b>D</b>	Parcloles traverses		
<b>E</b>	Equerres d'assemblage avec vis M5	<b>G</b>	Clips traverses		
<b>F1</b> <b>F2</b>	Cales de vitrage vertes Cales de vitrage bleues	<b>Joint</b>			
		<b>H</b>	Joint « plat »	<b>I</b>	Joint « Bulle »

Fourni dans le kit : Verre clair épaisseur 6 mm trempé + clé 6 pan 2,5 pour serrage des équerres.  
Non-fourni dans le kit : vis et cheville pour la fixation du Cadre dans votre emplacement.

**Avertissement :** Ce produit ne peut en aucun cas tenir lieu de garde-corps, il ne peut être placé en bordure d'une zone présentant un risque de chute de hauteur, il ne peut prévenir et empêcher le basculement par dessus, le passage au-dessous ou au travers.



# Repérage Verres/ Profils/Intervalles:

Dimensions verrière (L x H)	Verre 1 (L x H)	Verre 2 (L x H)	Verre 3 (L x H)	Verre 4 (L x H)	Verre 5 (L x H)	Verre 6 (L x H)	Verre 7 (L x H)	Verre 8 (L x H)	A1 + B1 (L)	A2 + B2 (L)	C1 + D1 (L)	C2 + D2 (L)	C3 + D3 (L)	C4 + D4 (L)	C5 + D5 (L)	C6 + D6 (L)	IH1 (L)	IV1 (L)	IH2 (L)	IV2 (L)	IH3 (L)	IV3 (L)	IH4 (L)	IV4 (L)	IH5 (L)	IV5 (L)	IH6 (L)	IV6 (L)	IH7 (L)	IV7 (L)	IH8 (L)	IV8 (L)
1100 x 1250mm	252 x 906mm	520 x 296mm	786 x 296mm	520 x 290mm	252 x 290mm	252 x 601mm	250 x 595mm	250 x 296mm	1250 mm	1040 mm	885 mm	580 mm	885 mm	506 mm	772 mm	236 mm	238 mm	885 mm	506 mm	275 mm	772 mm	275 mm	506 mm	275 mm	238 mm	275 mm	238 mm	580 mm	236 mm	580 mm	236 mm	275 mm
1300 x 1250mm	302 x 906mm	620 x 296mm	936 x 296mm	620 x 290mm	302 x 290mm	302 x 601mm	300 x 595mm	300 x 296mm	1250 mm	1240 mm	885 mm	580 mm	885 mm	606 mm	922 mm	286 mm	288 mm	885 mm	606 mm	275 mm	922 mm	275 mm	606 mm	275 mm	288 mm	275 mm	288 mm	580 mm	286 mm	580 mm	286 mm	275 mm
1500 x 1250mm	352 x 906mm	720 x 296mm	1086 x 296mm	720 x 290mm	352 x 290mm	352 x 601mm	350 x 595mm	350 x 296mm	1250 mm	1440 mm	885 mm	580 mm	885 mm	706 mm	1072 mm	336 mm	338 mm	885 mm	706 mm	275 mm	1072 mm	275 mm	706 mm	275 mm	338 mm	275 mm	338 mm	580 mm	336 mm	580 mm	336 mm	275 mm
1700 x 1250mm	402 x 906mm	820 x 296mm	1236 x 296mm	820 x 290mm	402 x 290mm	402 x 601mm	400 x 595mm	400 x 296mm	1250 mm	1640 mm	885 mm	580 mm	885 mm	806 mm	1222 mm	386 mm	388 mm	885 mm	806 mm	275 mm	1222 mm	275 mm	806 mm	275 mm	388 mm	275 mm	388 mm	580 mm	386 mm	580 mm	386 mm	275 mm
1100 x 1500mm	252 x 1095mm	520 x 357mm	786 x 359mm	520 x 353mm	252 x 353mm	252 x 725mm	250 x 721mm	250 x 357mm	1500 mm	1040 mm	1074 mm	704 mm	1072 mm	506 mm	772 mm	236 mm	238 mm	1074 mm	506 mm	336 mm	772 mm	338 mm	506 mm	338 mm	238 mm	338 mm	238 mm	704 mm	236 mm	704 mm	236 mm	336 mm
1300 x 1500mm	302 x 1095mm	620 x 357mm	936 x 359mm	620 x 353mm	302 x 353mm	302 x 725mm	300 x 721mm	300 x 357mm	1500 mm	1240 mm	1074 mm	704 mm	1072 mm	606 mm	922 mm	286 mm	288 mm	1074 mm	606 mm	336 mm	922 mm	338 mm	606 mm	338 mm	288 mm	338 mm	288 mm	704 mm	286 mm	704 mm	286 mm	336 mm
1500 x 1500mm	352 x 1095mm	720 x 357mm	1086 x 359mm	720 x 353mm	352 x 353mm	352 x 725mm	350 x 721mm	350 x 357mm	1500 mm	1400 mm	1074 mm	704 mm	1072 mm	706 mm	1072 mm	336 mm	338 mm	1074 mm	706 mm	336 mm	1072 mm	338 mm	706 mm	338 mm	338 mm	338 mm	338 mm	704 mm	336 mm	704 mm	336 mm	336 mm
1700 x 1500mm	402 x 1095mm	820 x 357mm	1236 x 359mm	820 x 353mm	402 x 353mm	402 x 725mm	400 x 721mm	400 x 357mm	1500 mm	1640 mm	1074 mm	704 mm	1072 mm	806 mm	1222 mm	386 mm	388 mm	1074 mm	806 mm	336 mm	1222 mm	338 mm	806 mm	338 mm	388 mm	338 mm	388 mm	704 mm	386 mm	704 mm	386 mm	336 mm
1100 x 1700mm	252 x 1245mm	520 x 407mm	786 x 409mm	520 x 403mm	252 x 403mm	252 x 825mm	250 x 821mm	250 x 407mm	1700 mm	1040 mm	1224 mm	804 mm	1222 mm	506 mm	772 mm	236 mm	238 mm	1224 mm	506 mm	386 mm	772 mm	388 mm	506 mm	388 mm	238 mm	388 mm	238 mm	804 mm	236 mm	804 mm	236 mm	386 mm
1300 x 1700mm	302 x 1245mm	620 x 407mm	936 x 409mm	620 x 403mm	302 x 403mm	302 x 825mm	300 x 821mm	300 x 407mm	1700 mm	1040 mm	1224 mm	804 mm	1222 mm	606 mm	922 mm	286 mm	288 mm	1224 mm	606 mm	386 mm	922 mm	388 mm	606 mm	388 mm	288 mm	388 mm	288 mm	804 mm	286 mm	804 mm	286 mm	386 mm
1500 x 1700mm	352 x 1245mm	720 x 407mm	1086 x 409mm	720 x 403mm	352 x 403mm	352 x 825mm	350 x 821mm	350 x 407mm	1700 mm	1040 mm	1224 mm	804 mm	1222 mm	706 mm	1072 mm	336 mm	338 mm	1224 mm	706 mm	386 mm	1072 mm	388 mm	706 mm	388 mm	338 mm	388 mm	338 mm	804 mm	336 mm	804 mm	336 mm	386 mm
1700 x 1700mm	402 x 1245mm	820 x 407mm	1236 x 409mm	820 x 403mm	402 x 403mm	402 x 825mm	400 x 821mm	400 x 407mm	1700 mm	1040 mm	1224 mm	804 mm	1222 mm	806 mm	1222 mm	386 mm	388 mm	1224 mm	806 mm	386 mm	1222 mm	388 mm	806 mm	388 mm	388 mm	388 mm	388 mm	804 mm	386 mm	804 mm	386 mm	386 mm

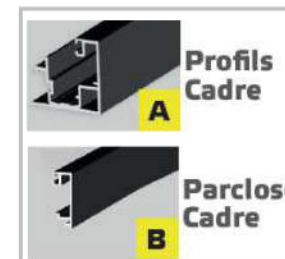
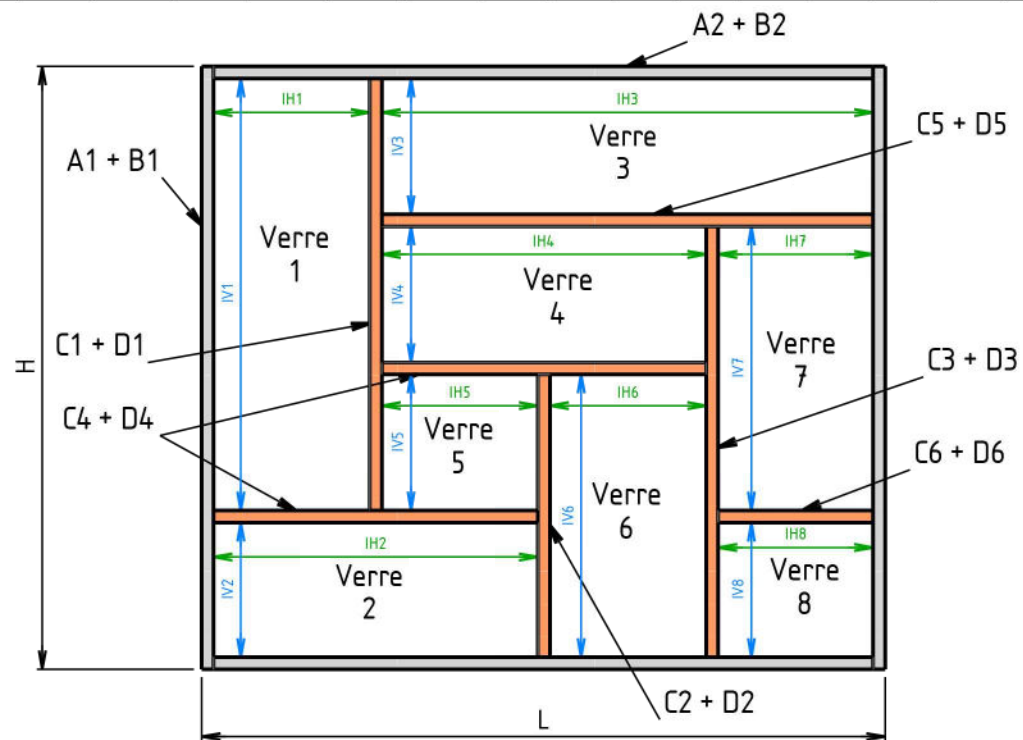

## Etape 1: Découpe puis mise en place des joints (Glissez les joints dans les rainures)

**H**  Joints « **Plat** » pour Profils :



**I**  Joints « **Bulle** » pour Parcloses :

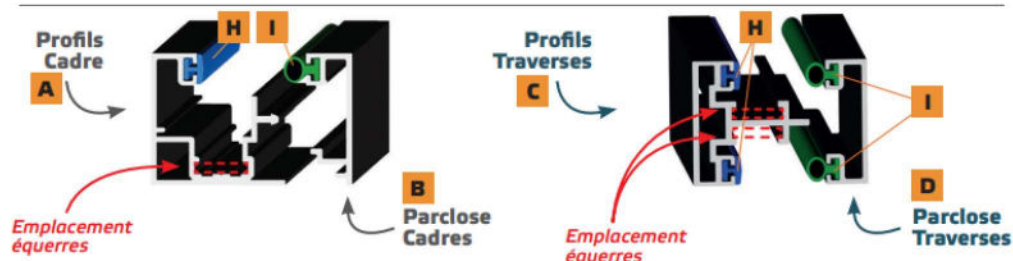

## Etape 2: Mise en place des clips sur parcloses traverses et cadre



Clipsez les clips à l'intérieur des Parcloses Traverses et Cadre

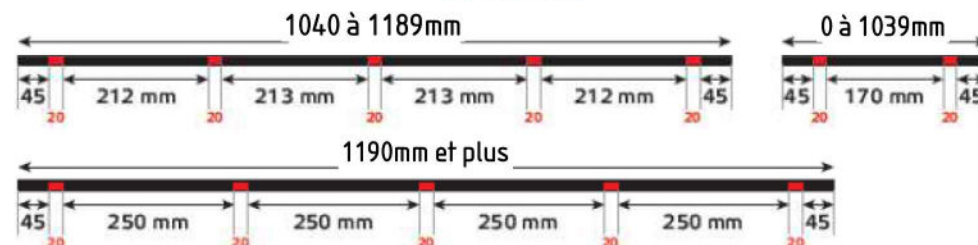

## Etape 3: Assemblage des profils cadre

Etape 3.1: faire glisser les équerres dans le profil A2 supérieur comme ci-dessous:

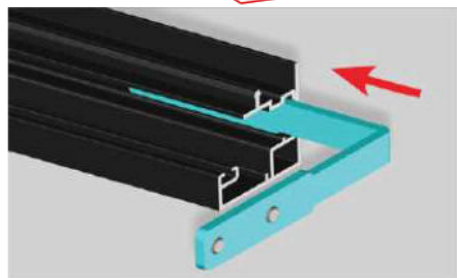

Position des équerres pour les Cadres verticaux

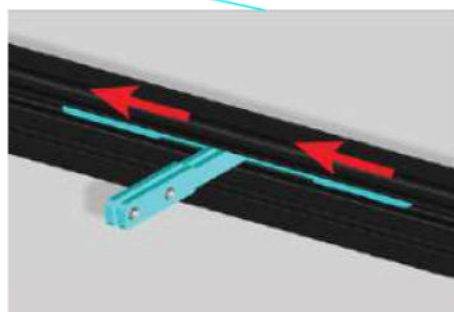

Position des équerres pour les Traverses

Etape 3.3: Faire glisser les équerres dans le profil C5 puis faire glisser le profil dans les équerres de A1, en respectant l'intervalle IV3 (Ajuster la position des équerres si nécessaire) comme ci-dessous:

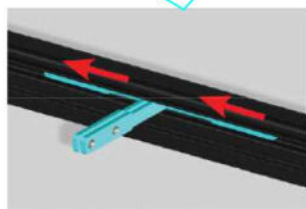
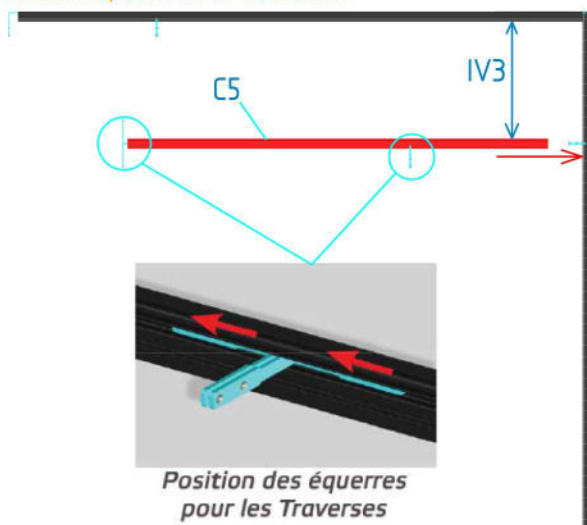

Position des équerres pour les Traverses

Etape 3.2: Faire glisser les équerres dans le profil A1 droite puis faire glisser le profil dans l'équerre en haut à droite de A2 comme ci-dessous:

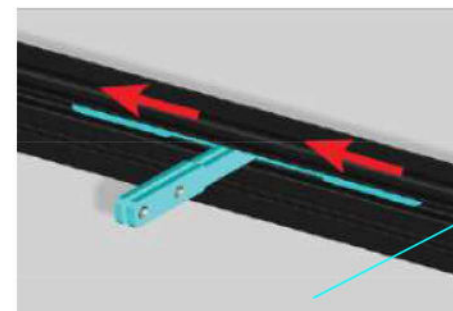
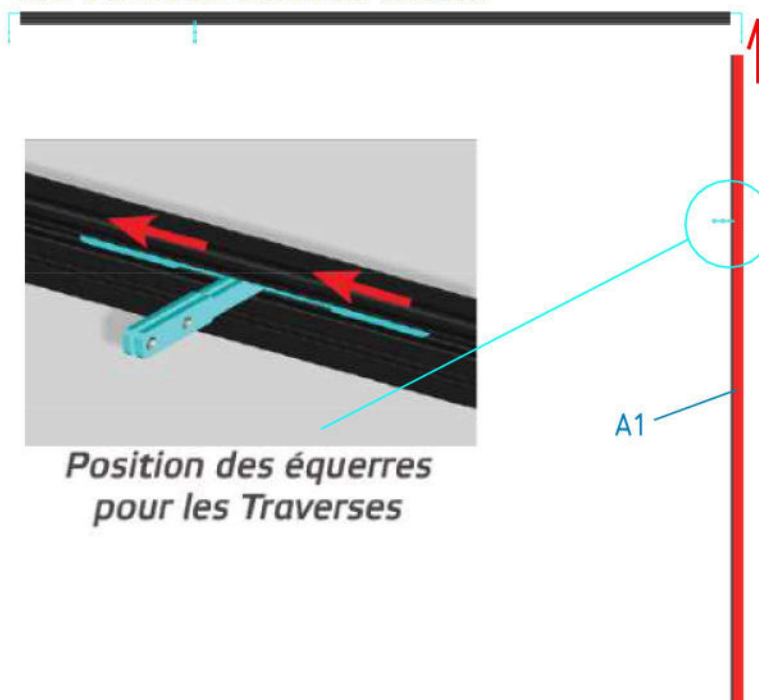

Position des équerres pour les Traverses

Suite des étapes à la page suivante... ➔

**Etape 3.4:** Faire glisser les équerres dans le profil C3 puis faire glisser le profil dans les équerres de C5, en respectant l'intervalle IH7 (Ajuster l'emplacement des équerres si nécessaire) comme ci-dessous:

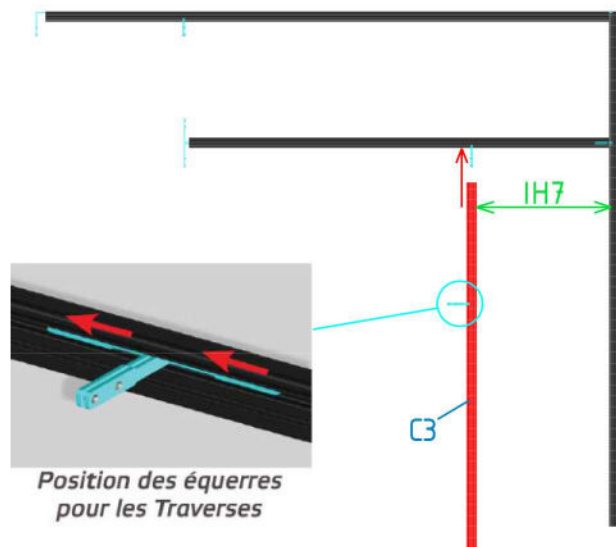

**Etape 3.6:** Faire glisser le profil C2 dans les équerres du profil C4 en respectant l'intervalle IH6 (Ajuster l'emplacement des équerres si nécessaire) comme ci-dessous:

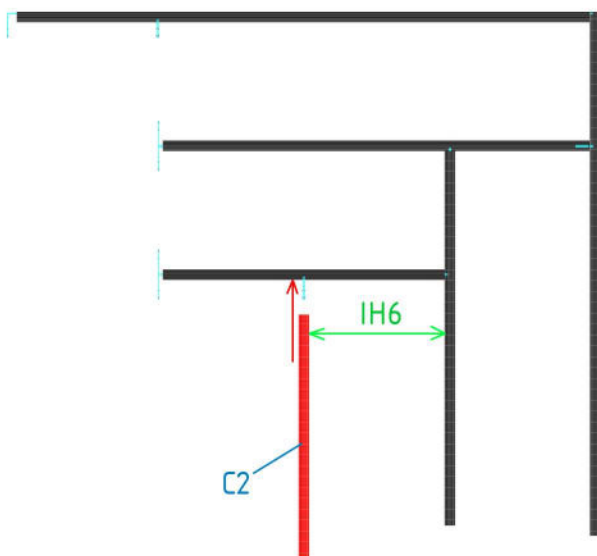

**Etape 3.5:** Faire glisser les équerres dans le profil C4 puis faire glisser le profil dans les équerres de C3, en respectant l'intervalle IV4 (Ajuster l'emplacement des équerres si nécessaire) comme ci-dessous:

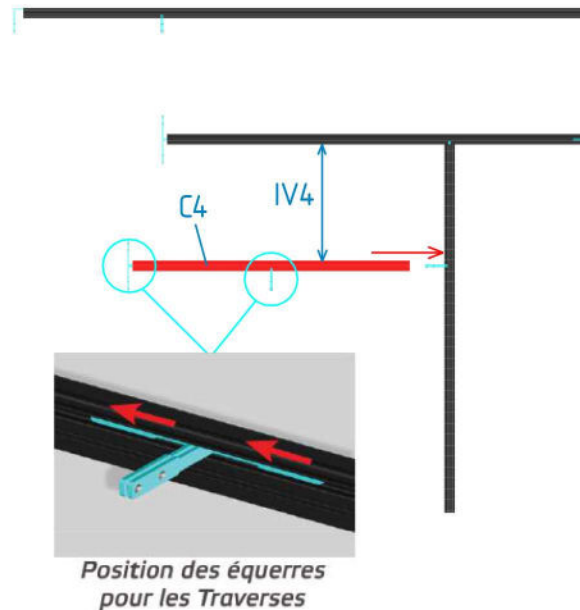

Suite des étapes à la page suivante... ➔

**Etape 3.7:** Faire glisser le profil C1 dans les équerres des profils C4/C5 et A2, en respectant les intervalles IH5/IH4 et IH3 (Ajuster l'emplacement des équerres si nécessaire) comme ci-dessous:

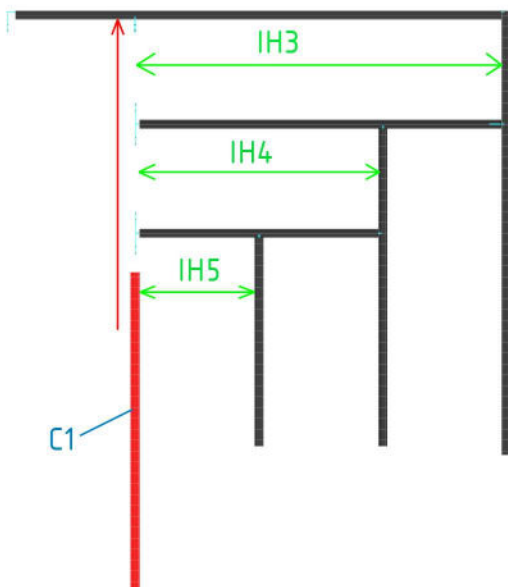

**Etape 3.8:** Faire glisser le profil A1 gauche dans l'équerre en haut à gauche du profil A2, en respectant l'intervalle IH1 (Ajuster l'emplacement de l'équerre si nécessaire) comme ci-dessous:

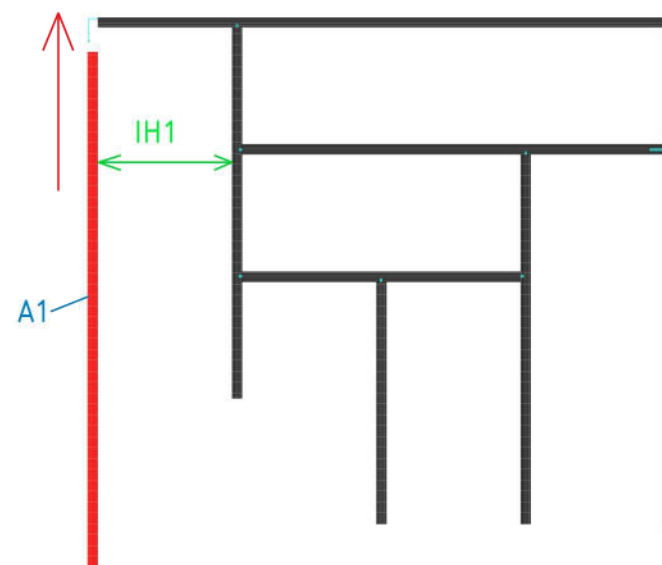

**Etape 3.9:** Glisser les équerres dans le profil C4 puis glisser le profil le long des profils A1 gauche/C2 et C1. S'assurer que les intervalles IH1 et IH5 sont corrects. Répéter l'opération avec le profil C6 en glissant les équerres puis en glissant le profil le long des profils C3 et A1 droite. S'assurer que les intervalles IH8 et IV7 sont corrects:

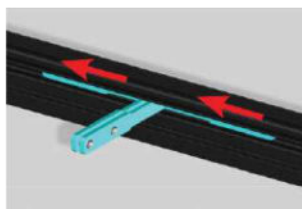
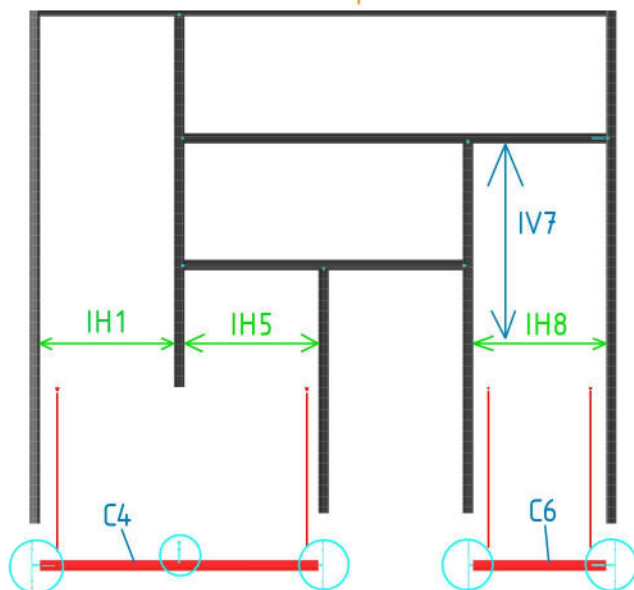

Position des équerres pour les Traverses

**Etape 3.10:** Terminer l'assemblage en glissant les équerres dans le profil A2 inférieur puis glisser le profil le long des profils A1 gauche/C2/C3 et A1 droite comme ci-dessous:

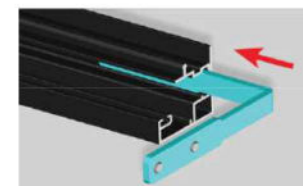
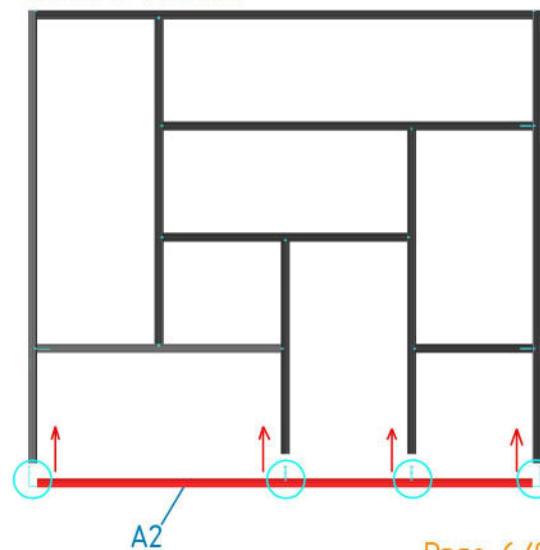

Position des équerres pour les Cadres verticaux

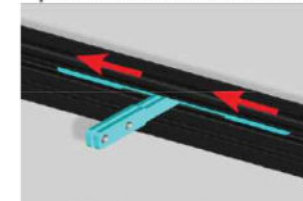

Position des équerres pour les Traverses

#### Etape 4: Perçage des profils cadres pour fixer votre verrière

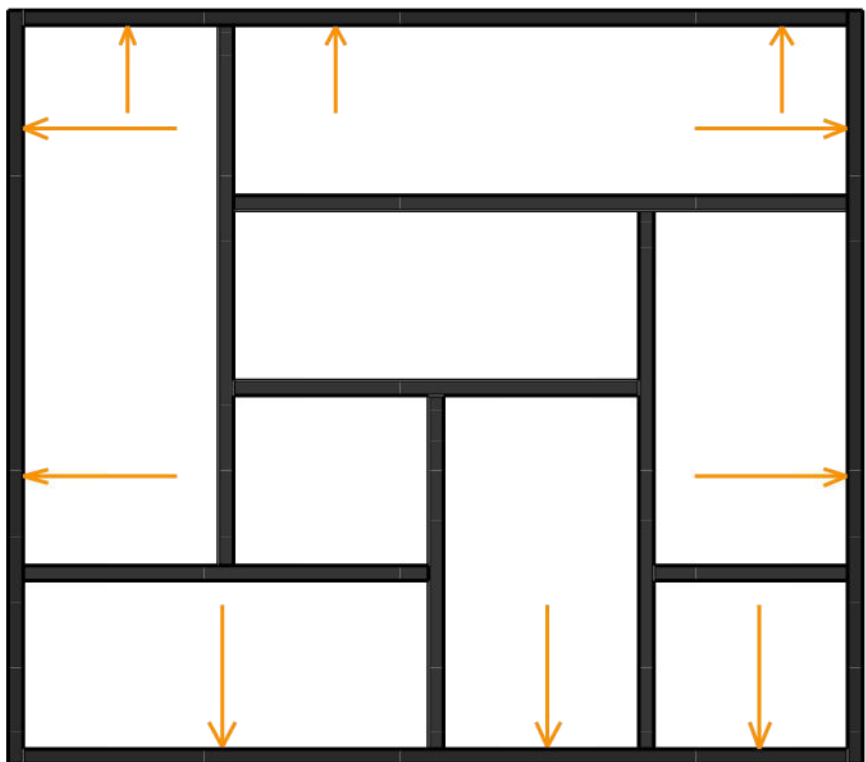

Perçage  $\varnothing 5$  mm des profils cadres pour fixation dans votre emplacement

#### Etape 5: Fixation de la verrière dans votre emplacement

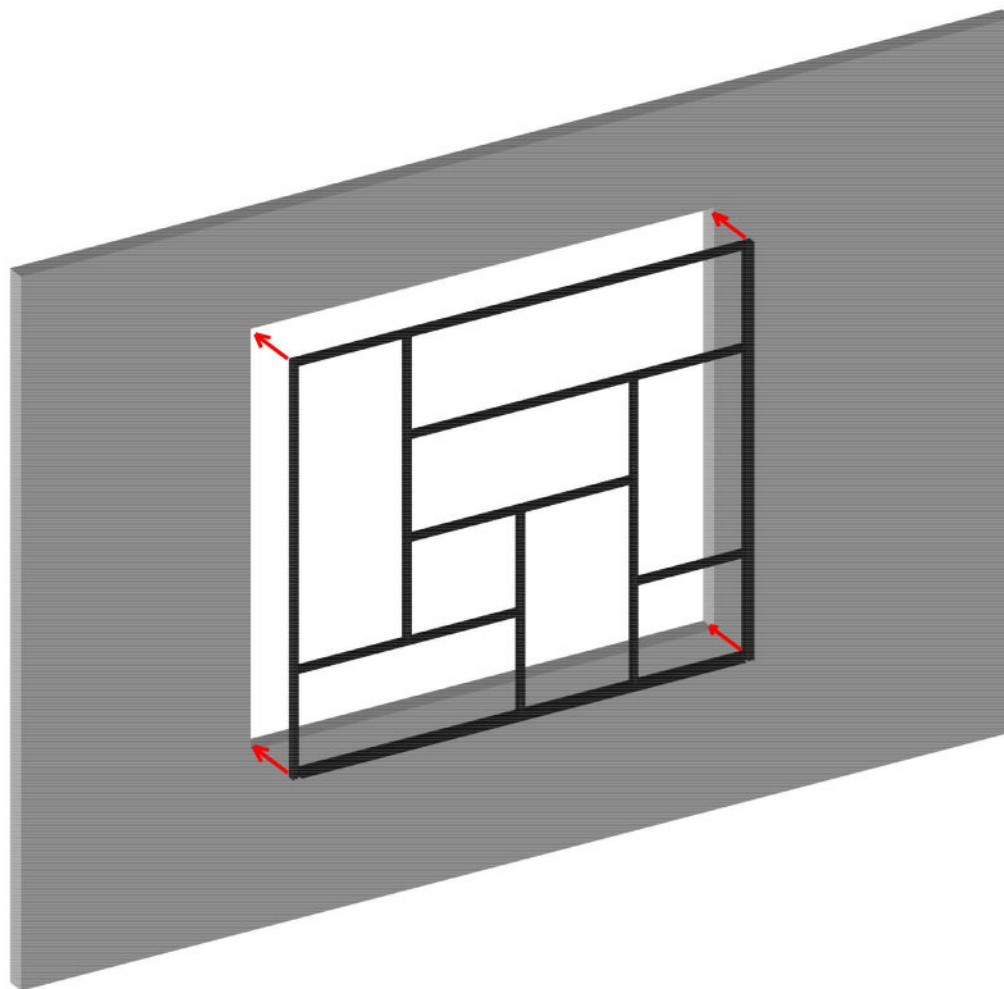

## Etape 6: Positionnement des cales vertes et bleues pour les verres

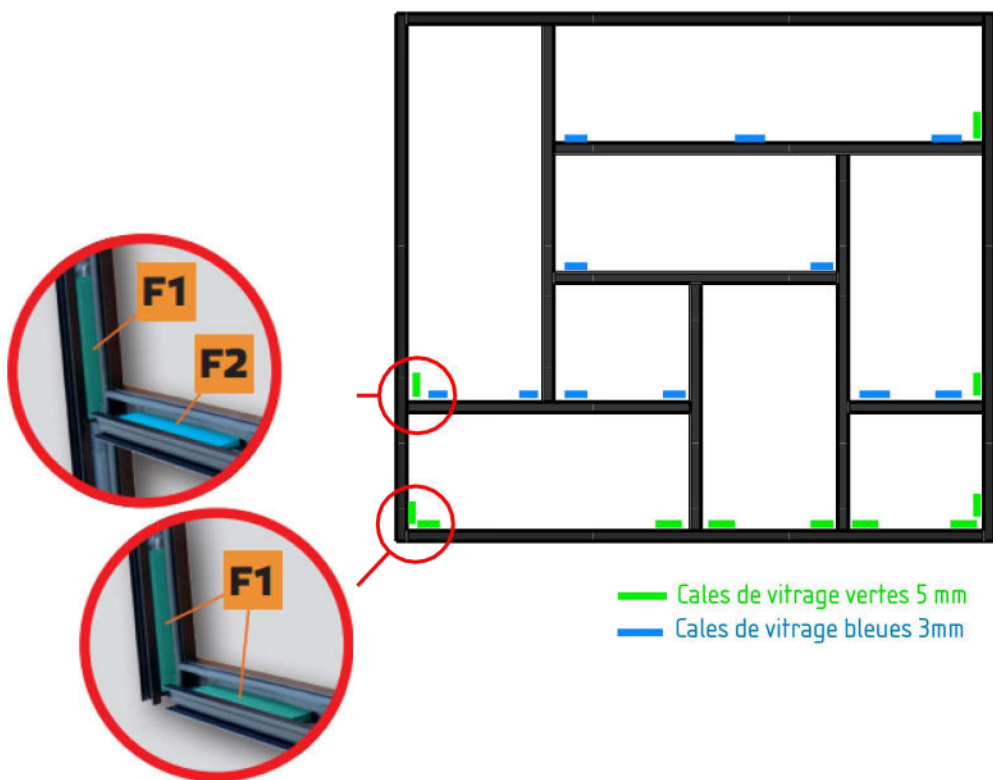

## Etape 7: Montage des volumes verres

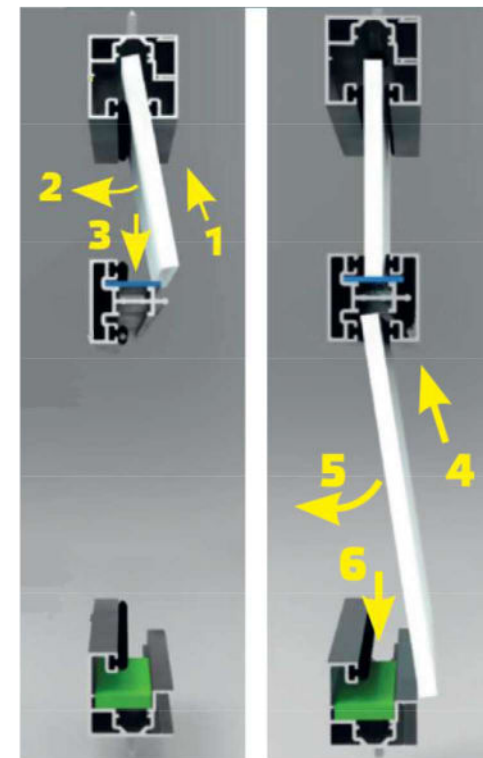
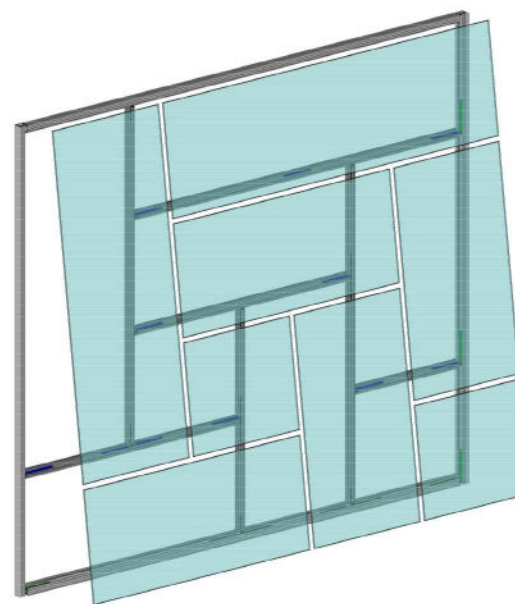

Enfilez les verres dans les profils horizontaux, laissez reposer sur les cales. Le verre est maintenu !

Pour la manipulation des verres,  
port des gants  
anti-coupure  
obligatoire !



## Etape 8: Mise en place des parcloses cadres

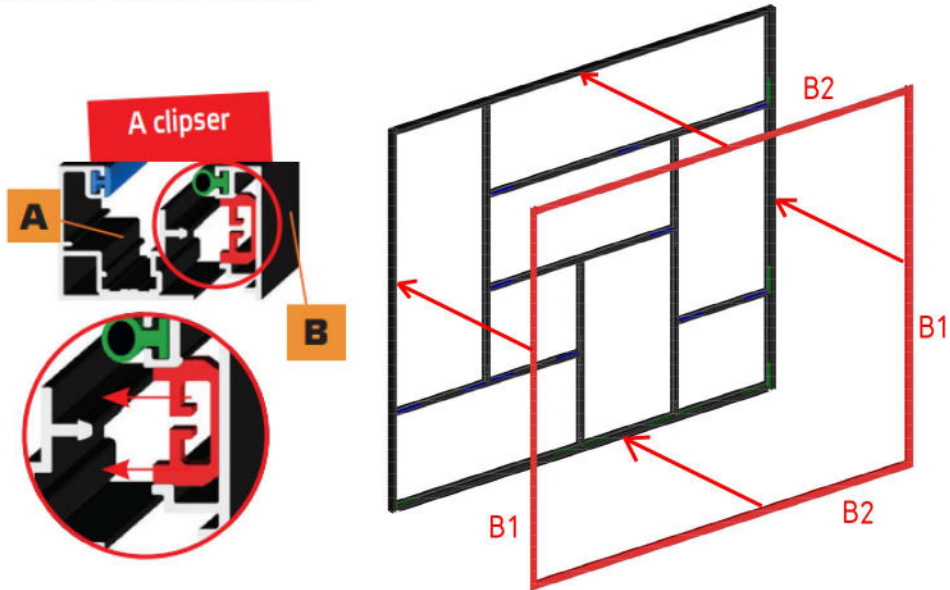

## Etape 9: Mise en place des parcloses traverses

